

HU

BURNIT
by **SUNSYSTEM**

pellet égő
sorozat PELL ECO

GÉPKÖNYV. SZERELÉSI és HASZNÁLATI UTASÍTÁS



Version i0.2.1

TARTALOMJEGYZÉK

1.	ALKALMAZOTT SZIMBÓLUMOK MAGYARÁZATA ÉS BIZTONSÁGI ELŐÍRÁSOK	3
2.	A TERMÉK LEÍRÁSA	6
3.	TÜZELŐANYAGOK	7
4.	A KAZÁN SZÁLLÍTÁSA	9
5.	AZ ÉGŐ MEGVÉTELE	9
6.	AZ ÉGŐ TÁROLÁSA	9
7.	AZ ÉGŐ BESZERELÉSE	10
8.	AZ ÉGŐ ÜZEMELTETÉSE	15
9.	MIKROPROCESSZOROS VEZÉRLÉS	17
10.	A PELL ECO PELLETT ÉGŐ MŰKÖDÉSI TELJESÍTMÉNYÉNEK BEÁLLÍTÁSA	27
11.	GARANCIÁLIS FELTÉTELEK	29
12.	MŰSZAKI JELLEMZŐK. PELL ECO PELLETTÉGŐ	31
13.	ÚJRAHASZNOSÍTÁS ÉS MEGSEMISÍTÉS	34
14.	CSATLAKOZÓKÁK	35

1. ALKALMAZOTT SZIMBÓLUMOK MAGYARÁZATA ÉS BIZTONSÁGI ELŐÍRÁSOK

1.1. Szimbólumok magyarázata

 **FIGYELEM!** – Fontos tanács vagy figyelmeztetés, ami a fűtőkazán telepítésének és üzemeltetésének biztonsági feltételeivel kapcsolatos.

 **VESZÉLY!** - Meghibásodás vagy helytelen használat testi sérülést okozhat vagy életveszélyes az emberre és az állatokra.

 **TŰZVESZÉLY!** – Meghibásodás vagy helytelen telepítés és üzemeltetés tüzet okozhat.

 **INFORMÁCIÓ** – ez a szimbólum jelzi a gépkönyv azon részét, ami a termék pontos beállítását és a szükséges paramétereket érinti, ez a kívánt eredmény eléréséhez szükséges

1.2. Az égő telepítési helyével kapcsolatos követelmények

Jelen útmutató fontos információt tartalmaz a pellett égő biztonságos és helyes telepítésével, beüzemelésével, karbantartásával és használatával kapcsolatban.

A „Pell” pellet égő csak a jelen útmutatóban leírtaknak megfelelően használható fűtésre. Kizárólag csak fűtőkazánba való beépítésre alkalmas.

Semmilyen más területen történő felhasználást a gyártó nem javasol és nem vállal felelősséget a meghibásodásért és a keletkezett károkért.

A termék helyes használatának biztosítása érdekében vegye figyelembe a gyári címkén valamint a 11. fejezetben szereplő műszaki adatokat az égő típusára vonatkozóan.

1.2.1. Utasítások az üzembehelyezőnek

Telepítéskor és üzembehelyezéskor be kell tartani a konkrét ország specifikus előírásait és normáit:

- helyi építési szabályzatot a szerelésre,

levegő ellátásra és a füstgáz elvezetésre valamint a kéménybekötésre vonatkozóan.

- a fűtőrendszerek biztonsági berendezéssel történő felszerelésére vonatkozó rendeleteket és normákat.

 Csak eredeti BURNIT alkatrészeket használjon

 **FIGYELEM!** Az égő szerelését és beállítását csak erre jogosult szervíz vagy szakember végezheti a biztonsági és a munkavédelmi előírások betartásával.

 A kezelés, használat és karbantartás betanítását erre jogosult szakember vagy szervíz végzi.

 A szerelő / szervizes köteles megtanítani a vevőnek a kazán használatát és tisztítását.

 Kötelező megfelelő teljesítményű tartalék generátort biztosítani az áramellátáshoz! (lásd 11.3 pont)

 **Mérgezés, fulladás VESZÉLY.** A friss levegő ellátás hiánya a kazánházban a füstgáz veszélyes felgyülemeléséhez vezethet a kazán használata közben.

-Győződjön meg, hogy a bejövő és távozó levegő szellőztetői ne legyenek bedugulva vagy bezárva.

-Ha nem hártják el a meghibásodást azonnal, a pellet égőt nem szabad használni.

-A tulajdonost írásban kell tájékoztatni a meghibásodásról és az ebből eredő veszélyekről.

 **TŰZVESZÉLY a gyúlékony anyagok és folyadékok tüzelésekor**

-Gyúlékony anyagot / folyadékot nem szabad az égő és a kazán közvetlen közelében hagyni.

-Tájékoztassák a rendszer használóját az elhelyezett tárgyak megengedett minimális távolságainak betartásáról.

- Ne szerelje az égőt hálóhelyiségbe.
- Ne csatlakoztasson az égőhöz semmilyen más rendszert levegő bevitelre.
- Az égőt a kazánhoz fűtőkészülékként

kell bekötni.

- A helytelen telepítés tüzet vagy sérülést okozhat. Lépjön kapcsolatba a helyi építési felügyelettel, ha szüksége van a termék telepítésének jóváhagyására.
- Kötelező füstgáz érzékelőt tenni a helyiségbe, ahol az égő működik.
- A "Pell" pellet égő nem alkalmas mozgó lakókocsiba, utánfutóra stb. való szerelésre.

1.2.2. Útmutató a rendszer használójának

	<p>Mérgezés vagy robbanás VESZÉLY Az égő begyújtására ne használjon hulladékot, műanyagot, naftalint vagy folyékony anyagot – benzint, motor olajat</p> <ul style="list-style-type: none"> - Kizárólag a jelen utasításban megadott tüzelőanyagokat használja, különben a garancia érvényét veszti. - Robbanásveszély, tűz vagy a helyiségbe történő mérgező gáz ömlés esetén azonnal állítsa le az égő és kazán működését.
---	--

	<p>A szerelő / szervizes köteles megtanítani a vevőnek a kazán használatát és tisztítását.</p>
---	--

	<p>Kötelező megfelelő teljesítményű tartalék generátorot biztosítani az áramellátáshoz! (lásd 11.3 pont)</p>
--	--

	<p>VIGYÁZAT! Sérülésveszély / szakszerűtlen használatból eredő meghibásodás, rendszerkár</p> <ul style="list-style-type: none"> - A pelletégőt csak azok üzemeltethetik, akik ismerik a használatát. - Üzemeltetőként Önnek csak az égő beindítását, a használati utasításban szerepelteknek megfelelően a helyes működés beszabályozását és az égő kikapcsolását szabad elvégeznie. - Gondoskodjon arról, hogy gyerekek felügyelet nélkül ne kerülhessenek a működő égő és kazán környezetébe.
---	---

Biztonsági előírások az üzembetartónak:

- Az égőt csak megfelelő tüzelőanyaggal üzemeltesse, és időnként ellenőrizze a kazánházat.
- Ne használjon folyadékot a

begyújtáshoz és az égő teljesítményének fokozásához.

- Az égő felületét csak nem éghető anyagokkal tisztítsa.
- Ne helyezzen éghető tárgyakat az égőre vagy annak közelébe (lásd az ábrát a biztonsági távolságról).
- Ne tároljon éghető anyagokat a kazánházban.
- A kazán, ahová az égőt szerelik, a kémény és a többi csatlakozás meg kell feleljen az adott ország tűzvédelmi és biztonsági előírásainak.
- Rendkívül fontos az elektromos kapcsolás előírásainak betartása az égő elektromos hálózathoz és egyéb berendezésekhez történő bekötésekor.
- Az égő konstrukciójának megváltoztatása az üzemeltető részéről annak károsodását és sérülést eredményezhet.
- Az áram és érzékelő vezetékek nem érintkezhetnek a kazán azon részeivel, ahol a hőmérséklet meghaladja a 70°C.
- Ezt a használati utasítást meg kell őrizni az égő teljes élettartama idejére.
- Szerelje le az égőt, ha a kazánt más alternatív (vagy fő) tüzelőanyaggal üzemelteti – fa, fabrikett, szén vagy egyéb.

	<p>FIGYELEM! Forró felület! Fennáll az égési sérülés veszélye a működő rendszer megérintése esetén. Az égő burkolata, az égőtest és karima működés közben felmelegszik. Szigorúan tilos kinyitni a kazán revíziós nyílásait, mikor az égő működik. Szintén figyeljen arra, hogy ne érintse meg az égésifolyamat megfigyelésére szolgáló üveget, mert forró lehet a felülete.</p>
---	---

1.2.3. Építőanyagok gyúlékonysága és azoktól való minimális távolság

Országunként a következőktől eltérő minimális távolságok is megadhatók – kérdezze meg a fűtéstechnikai szakembert.

Az égőnek, a fűtőkazán falának és a füstcsőnek anyagoktól és faltól való távolsága legalább 200 mm legyen.

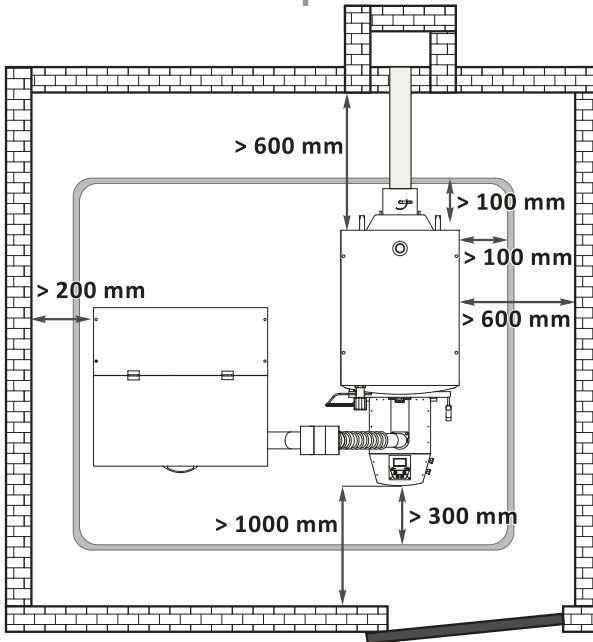

1 Ábra. Az égővel felszerelt kazán ajánlott távolsága a faltól.

1. Táblázat. Építőanyagok gyúlékonysága

A nem gyúlékony	Kő, téglá, falazóblokk, kerámiaacempe, égetett agyag, habarcs, vakolat (szerves adalékok nélkül)
B nehezen gyúlladó	Gipszkarton lapok, kőzetgyapot lapok, üveggyapot, AKUMIN, IZOMIN, RAJOLIT, LIGNOS, VELOX és HERAKLIT

C1/C2 közepesen gyúlékony	Bükkfa, tölgyfa Fenyőáru, rétegelt falap
C3 könnyen gyúlladó	Aszfalt, karton, cellulóz, kátránypapír, farostlemez, parafa, poliuretán, polietilén.

Az általános biztonság érdekében ajánlott a kazánt 100 mm magas alapra helyezni, ami A osztályú anyagból készül, lásd 1. sz. táblázat.

2. A TERMÉK LEÍRÁSA

BURNIT Pell Eco pellet égő kizárólag fapellett égetésére készült, rendeltetése a fűtőkazánok működtetése. A beépített mikroprocesszoros vezérlő, öntisztító rendszer és belső csiga biztosítja az égő automatizált működését és a tüzelőanyag optimális elégését.

2.1. Konstrukció.

Az égő jóminőségű rozsdamentes acélból készül, mely 1150°C-ig hőálló. Az égőt fűtőkazánhoz kell csatlakoztatni.

Az égő két részből tevődik össze: égőkamra csőből és külső csőből, ami lemezburkolattal védett. Hosszanti irányban a burkolat alatt található a befúvó kamra, fűtőszál a tüzelőanyag begyűjtéséhez, ventilátor és elektromos csatlakozás. Az égő felső részében található az adagolócső, amihez a pellet csiga csatlakozik. Az égő burkolata a biztonsági normák betartásával készül (éles és kiálló elemek nélkül), melynek hőmérséklete nem haladja meg az 50°C.

Az égőkamra két csőből áll:

Tűzálló acélcső az égő belsejében, teljes hosszban nyílásokkal a levegő beáramlásához, nyílás a forró levegőnek a fűtőszál felől a tüzelő begyűjtéséhez, fotocella. Külső cső rozsdamentes acélból. A két cső között megfelelő szabadtér van a levegő áramláshoz, ami biztosítja a hűtést, valamint az égőkamrába az égéshez szükséges oxigént.

Az adagolócső 360° szögben forgatható, hogy kényelmesen csatlakoztatni lehessen a tartály csigájához.



2. Ábra. Pell Eco égő szerkezete

• **Beépített mikroprocesszoros vezérlő.**

A fő vezérlőegység, ami az égőn található, irányítja a teljes égési folyamatot. Funkciók:

- 1) automatikus gyújtás és pellet adagolás;
- 2) öntisztító funkció, mely naponta egytől négy alkalomig aktiválódik;
- 3) a fűtőrendszer szivattyújának vezérlése;
- 4) külső szobatermosztát vezérlése;
- 5) időkapcsoló;
- 6) HMV (háztartási melegvíz) szivattyú vezérlése.

• **Fotoszenzor** – kontrollálja az égő lángjának erejét

• **Belső csiga**

• **Száraz, érintés nélküli fűtőszál**, ami biztosítja a tüzelőanyag begyűjtését.

• Innovatív égőkamra **tisztítórendszer**

• **Fokozatos nyomásszabályzó ventilátor** (0% - 100 %).

2.2. Égő biztonsági védelme

• **Hajlított adagoló cső.** Az adagolócső geometrikus alakja megakadályozza, hogy a láng az égőből átterjedjen a pellet tartály felé.

• **Termosztatikus védelem (80°C).** A termostatikus védelem az adagolócsőre

van szerelve. Az adagolócső felületén a 80°C elérésekor a vezérlő leállítja a pellet adagolását az égőhöz és jelzi a fellépett üzemzavart.

- **Biztosíték.** Ha az égő rendszerében elektromos zavar keletkezik (rövidzárlat, nagyfeszültség, stb.) a terhelést az égő fővezérlőegységére szerelt elektromos biztosíték (10 A) fogja fel.
- **Az áramellátás megszakadása.** Áramkimaradás esetén minden beállítás memorizálódik a vezérlő memóriájában. Az égő következő újraindításakor a vezérlő onnan folytatja a működését, ahol abbamaradt az áramszünet előtt.

3. TÜZELŐANYAGOK

Minden pellet biomassza, ami hagyományos növényekből és fából készül. A háztartásokban legnagyobb arányban őrölt faforgácsból, fűrészporból, fahulladékból (farönk, bútor és egyéb termékek) készült pelletet használnak. A fa a leggazdagabb nyersanyag forrás, ami nincs hatással az élelmiszer termékek vagy etilalkohol előállítási költségére. Az alapanyagot nagy nyomáson és hőmérsékleten dolgozzák fel és hengeralakú kis pelletté préselik. A termék előállításához használhatnak puhafát (pl. fenyőfélék), keményfát (bükk), valamint újrahasznosított fahulladékot. A fapelletet malomban vagy pelletgyártó üzemben készítik.

A fapellet előnyei:

Kényelmes tárolhatóság. A pellet zsákokat száraz garázsban, pincében, szervízhelyiségekben vagy fészerben kis helyen lehet tárolni.

Könnyű töltés. A legtöbb esetben a kazán tartály megtöltése hetente egyszer történik – ez a tartály térfogatától függ.

Tüzelőanyag mennyiség jobb szabályozása. A pelletek kis mérete

megengedi a tüzelőanyag precízebb adagolását. Másik oldalról, a levegő adagolása az optimálisabb hatásfokú égés eléréséhez könnyebben megoldható, mivel a tüzelő mennyisége az égőkamrában állandó és előrelátható.

A tüzelőanyag hatékonysága. Az égés magas hatásfoka a pellet folyamatosan alacsony nedvességtartalmán alapul (állandóan 10% alatt, míg a fa nedvességtartalma 20% - 60% közötti). Alacsony nedvességtartalom, szabályozott tüzelő adagolás és precíz levegő beszabályozás nagy hatásfokot jelentenek égéskor és alacsony széndioxid és szén-monoxid tartalom a füstgázban.

i Pellet vásárláskor kérje az akkreditált laboratóriumi tanúsítványt és megfelelőségi bizonyítványt és győződjön meg, hogy a tüzelő megfelel a használati utasításban kértnek. Nagy mennyiségű pellet vásárláskor (pl. egy fűtési szezonra elegendő mennyiség) kérje az eladót, hogy pontosan és korrekten tájékoztassa Önt a pellet tárolás módjáról.

Az ajánlott pellet 6-8 mm átmérőjű, 600-750 kg/m³ fajlagos súlyú, 4,7 -5,5 kWh/kg fűtőértékű. A portartalom nem lehet több 1%-nál és a nedvességtartalom 8%-nál, EN ISO 17225-2:2014.

A pellet optimális fajlagos súlya, amely garantálja a minőséget 605-700 kg/m³.

A pellet nedvességtartalma nem haladhatja meg a 10 %-t. Győződjön meg, hogy száraz és szellős helyen tárolja a tüzelőt.

Az optimális hamu mennyiség a pelletekben ≤ 1%. Ettől függ a ritkább égő tisztítás is.

A következő táblázatban található az azon paraméterek, amelyeket ajánlatos figyelembe venni a tüzelő kiválasztásánál a Pell égőhöz.

2. Táblázat. Európai tanúsítvány a fapellethez

Paraméterek	Mértékegység	ENplus-A1	ENplus-A2	EN-B
Átmérő	mm	6 (± 1) 8 (± 1)	6 (± 1) 8 (± 1)	6 (± 1) 8 (± 1)
Hossz	mm	15 ≤ L ≤ 40 ¹⁾	15 ≤ L ≤ 40 ¹⁾	15 ≤ L ≤ 40 ¹⁾
Ömlesztett fajlagos súly	kg / m ²	≥ 600	≥ 600	≥ 600
Fűtőérték	MJ / kg	≥ 16,5-19	≥ 16,3-19	≥ 16,0-19
Nedvességtartalom	Ma .-%	≤ 10	≤ 10	≤ 10
Por	Ma .-%	≤ 1 ³⁾	≤ 1 ³⁾	≤ 1 ³⁾
Mechanikai szilárdság	Ma .-%	≥ 97,5 ⁴⁾	≥ 97,5 ⁴⁾	≥ 96,5 ⁴⁾
Hamu	Ma .-% ²⁾	≤ 0,7	≤ 1,5	≤ 3,5
Hamu olvadáspontja	°C	≥ 1200	≥ 1100	-
Klór tartalom	Ma .-% ²⁾	≤ 0,02	≤ 0,02	≤ 0,03
Kén tartalom	Ma .-% ²⁾	≤ 0,03	≤ 0,03	≤ 0,04
Nitrogén tartalom	Ma .-% ²⁾	≤ 0,3	≤ 0,3	≤ 1,0
Réz tartalom	mg / kg ²⁾	≤ 10	≤ 10	≤ 10
Króm tartalom	mg / kg ²⁾	≤ 10	≤ 10	≤ 10
Arzén tartalom	mg / kg ²⁾	≤ 1,0	≤ 1,0	≤ 1,0
Kadmium tartalom	mg / kg ²⁾	≤ 0,5	≤ 0,5	≤ 0,5
Higany tartalom	mg / kg ²⁾	≤ 0,1	≤ 0,1	≤ 0,1
Ólom tartalom	mg / kg ²⁾	≤ 10	≤ 10	≤ 10
Nikkel tartalom	mg / kg ²⁾	≤ 10	≤ 10	≤ 10
Cink tartalom	mg / kg ²⁾	≤ 100	≤ 100	≤ 100

¹⁾ a pellet kevesebb, mint 1% lehet hosszabb 40 mm-nél, max. hossz 45 mm;

²⁾ szárazanyag;

³⁾ részecskék <3.15 mm, finompor;

⁴⁾ Lignotesterrel történő mérésnél a megengedett határérték ≥ 97,7 tömegszázalék.

4. A KAZÁN SZÁLLÍTÁSA

Szállítás és rakodás közben a súlynak megfelelő biztonsági eszközt kell használni a 2006/42/EK irányelv szerint. Ajánlott eredeti csomagolásban, a címkén található utasításokat betartani – védeni a kedvezőtlen időjárási körülményektől (hó, eső és por), rázkódástól, ütéstől és egyéb cselekedetektől, amik kárt tehetnek benne. Ha nem megfelelően működik a ventilátor vagy a motor (zajos, dörzsölődik) vagy a csúcstechnológiai berendezés meghibásodása esetén pl. nem működő LCD képernyő, lépjen kapcsolatba a legközelebbi szakszervízzel.

- Az égőfej csomagolásának mérete

	Pell 35 ECO	Pell 55 ECO
Szélesség, mm	275	305
Hossz, mm	612	800
Magasság, mm	533	520

- Az adagoló csiga csomagolásának mérete: 260x120x1700 mm.

5. AZ ÉGŐ MEGVÉTELE

- Égő vásárlásakor győződjön meg a csomagolás épségéről.
- Ellenőrizze le, hogy megkapott-e minden komponens. Az égőhöz az alábbiak tartoznak (lásd 3. ábra):

- 1)Égő
- 2)Adagolócső
- 3)Csiga
- 4)Gépkönyv. Szerelési és használati utasítás
- 5)Szervizkönyv és Jótállási jegy

Ha valami hiányzik, forduljon az égő forgalmazójához.



3 Ábra. Pell Eco égő elemei

6. AZ ÉGŐ TÁROLÁSA

A Pell Eco égőket száraz hűvös helyen kell tárolni. Az égőket és a csatlakozó elemeket nem szabad együtt tárolni trágyával, savval, vegyi anyagokkal és stb, amik kár okozhatnak bennük. Ajánlott tárolási hőmérséklet +5°C és +40°C között. A levegő ajánlott viszonylagos nedvességtartalma 70% alatti. Raktározáskor a termékeket farácsra kell helyezni, maximum két

szinten és eredeti csomagolásban. A tárolás ideje ne haladja meg a 2 évet a gyártástól számítva. Ajánlott kipróbálni az égőt szerelés előtt. Az égő minőségét és biztonságát a Garancijegyben említett teszttel kell megerősíteni.

7. AZ ÉGŐ BESZERELÉSE



Az égő beszerelését, telepítését és beüzemelését csak erre jogosult szakember végezheti.

A beüzemelő köteles tájékoztatni a fogyasztót a gyúlékony anyagok és folyadékok minimális távolságáról.

A Pell Eco pellet égőt az alábbi méretű égőkamrával rendelkező kazánokhoz ajánljuk beszerezni:

Táblázat 3

	Pell 35 ECO	Pell 55 ECO
A	350	350
B	450	450
C	450	550

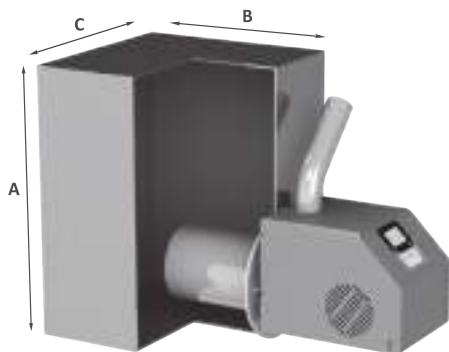

4. Ábra. A Pell Eco pellet égő csatlakoztatása az égőkamrához

7.1. Az égő csatlakoztatása a tartályhoz és csigához

- Fogja a flexibilis adagoló csövet (a csiga készletből). Fogassa az egyik végét a csiga felső részéhez a bilincs használatával. .

- A másik végét fogassa az adagoló csőhöz a bilincs segítségével.

- Ne feledje – a csigát 45° szögben kell beszerelni.

- Töltse meg a tartályt tüzelővel (lásd 2. Táblázat a kiválasztott tüzelő paramétereivel).

- Csatlakoztassa a csiga csatlakozókábelét az égőhöz, a megjelölt konnektort használva, ami az égő bal oldalához van kötve.

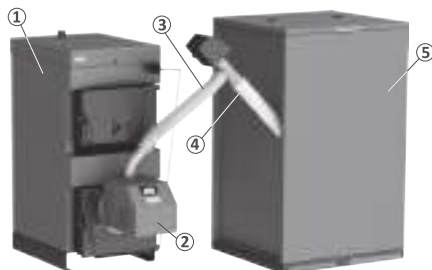

5.Ábra Pell Eco pellet égő csatlakoztatása WBS kazánhoz

1. WBS kazán
2. Pell Eco égő
3. Flexibilis cső
4. Csigá
5. Pellet tartály

7.2. Az égő csatlakoztatása az elektromos hálózathoz

	Erre jogosult szakember / szervíz végezheti.
	Figyelem! ELEKTROMOS ÁRAM! -Mielőtt kinyitja a berendezést:kapcsolja ki az áramot és biztosítsa, hogy véletlenül se kapcsolódjon vissza. -Tartsa be a szerelési előírásokat.
	Kötelező az elektromos feszültség pótlása megfelelő teljesítményű generatorral.
	Ellenőrizzük az elektromos hálózat földelését.
	Vihar esetén kapcsoljuk ki a berendezést az elektromos hálózatból a villámok okozta túlfeszültség káros hatásainak elkerülése érdekében.

Az üzembehelyezéskor az égőt 220V/50Hz elektromos hálózathoz kell csatlakoztatni hálózati csatlakozóval (hossza 3 méter, az égőhöz van kötve). Fix csatlakozás kell az elektromos hálózathoz, mely megfelel a helyi előírásoknak.

6 Ábra. A belső berendezések / érzékelők égőhöz való csatlakozásának elektromos ábrája

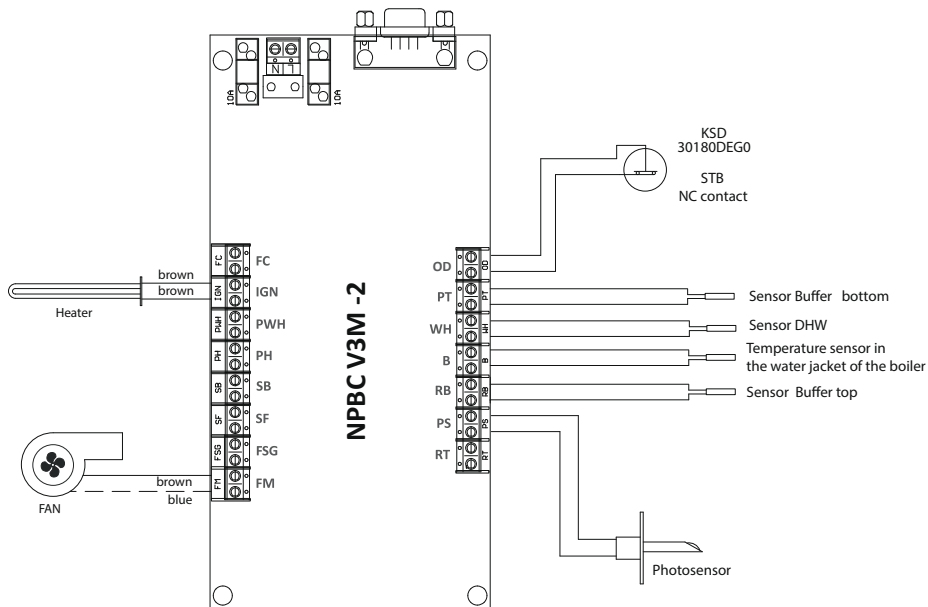

Bemeneti csatlakozások

Csoport 1

RT	Szobatermosztát
PS	Fotoszenzor
RB	Fordított égés érzékelő
B	Hőmérséklet érzékelő kazán víz

Csoport 2

WH	HMV bojler érzékelő
PT	Érzékelő alsó részén a puffer
OD	Érzékelőt a felső része a puffer

Kimeneti csatlakozások

FM	Fő ventilátor
FSG	Füstgáz ventilátor
SF	Égőhöz vezető csiga
SB	Tartály csiga
PH	KF szivattyú.
PWH	HMV szivattyú
IGN	Fűtőszál
FC	Ventillátor tisztítás

7. Ábra. A külső berendezések / érzékelők égőhöz való csatlakozásának elektromos ábrája

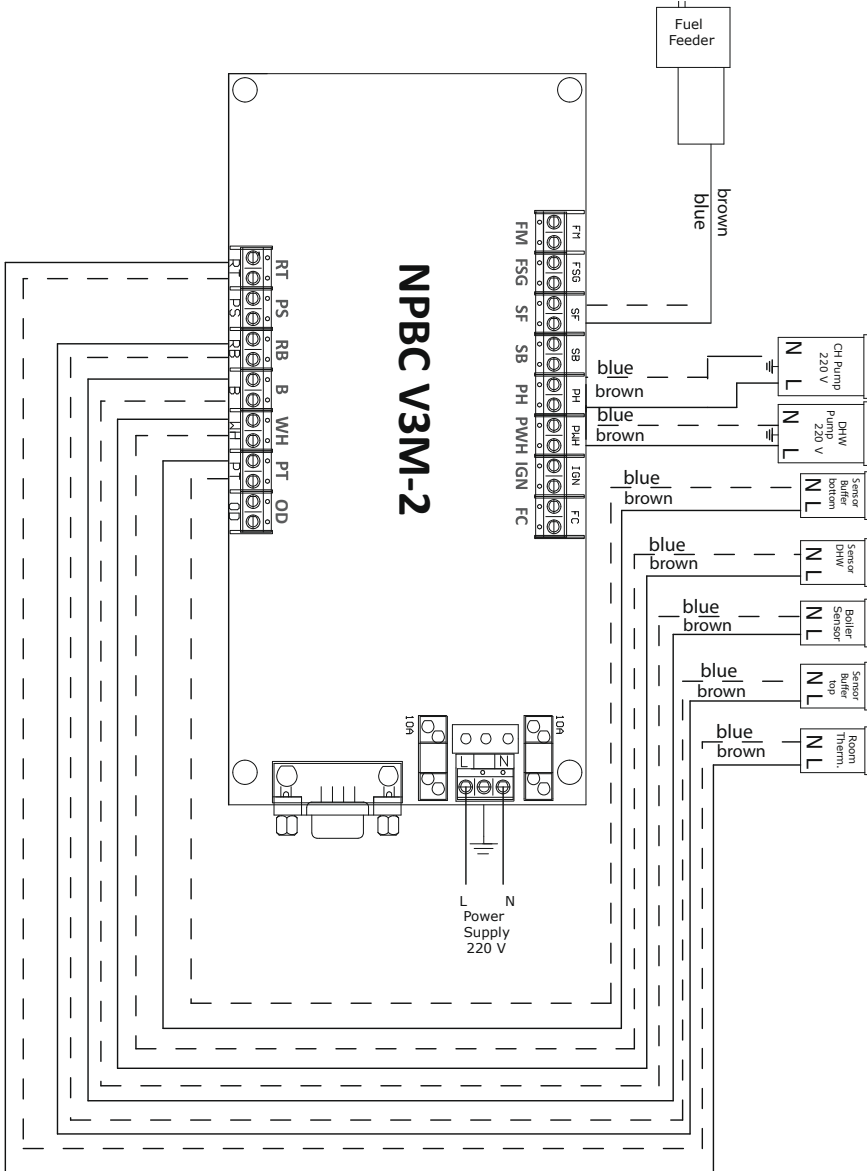

7.3. Lehetséges üzemzavarok és azok elhárítása
4 Táblázat

Üzemzavar	Ok	Elhárítás
1. A kazán hőmérséklete, amire az égő van szerelve, alacsony. Nem tudja elérni a normális üzemi hőmérsékletet 65°-85° C	1. 1. Nem megfelelő a fűtőkészülékek méretezése és/vagy kombinációja	1. 1. Azonnal konzultáljon az üzembehelyezővel a kialakult problémáról. Szereljen az ürités kimenetére Y PIC csapot, ami benne van a készletben.
2. El nem égett pellet kerül a kazán égőkamrájába	2.1. Az égő vezérlőjének rossz beállítása a tüzelőanyag és levegő keverékét illetően. 2.2. Rossz minőségű pellet használata (az előírtnál rövidebb méretű)	2.1. Forduljon az üzembehelyezőhöz. Korrekt beállítás szükséges füstgázelemző segítségével. 2.2. Ügyeljen arra, hogy csak a használati utasításban előírt feltételeket kielégítő tüzelőanyagot használja.
3. Salak és egyéb éghetetlen anyagok keletkezése az égőben.	3.1. Rossz minőségű pellet (magas portartalmú) használata 3.2. Az öntisztító rendszer nem megfelelő működése 3.3. Rossz beállítás a tüzelőanyag és levegő keverékét illetően.	3.1. Ügyeljen arra, hogy csak a használati utasításban előírt feltételeket kielégítő tüzelőanyagot használja. 3.2. Növelje meg az öntisztító rendszer bekapcsolások számát. 3.3. Beállítás szükséges füstgázelemző segítségével
4. Füst a pellet tartályban	4. 1. A kazán kéményének nincs elég huzata vagy nagy a belső ellenállás a kazán égésterében 4.2. Az égő égésterének bedugulása az el nem égett anyagok lerakódásától. 4.3. Rossz beállítás a tüzelőanyag és levegő keverékét illetően.	4.1. Azonnal konzultáljon az üzembehelyezővel a kialakult problémáról. 4.2. Az égő égésterének azonnali kitisztítása kefével. 4.3. Beállítás szükséges füstgázelemző segítségével
5. Gyenge láng (fotoszenzor >180 egységet számol maximális teljesítménynél)	5.1. Az égő égésterének bedugulása az el nem égett anyagok lerakódásától. 5.2. A fotoszenzor poros lett 5.3. Rossz beállítás a tüzelőanyag és levegő keverékét illetően.	5.1. Az égő égésterének azonnali kitisztítása kefével. 5.2. A fotoszenzor tisztítása. A használati utasításban szerepel, hogy kell elvégezni a tisztítást. 5.3. Beállítás szükséges füstgázelemző segítségével
6. Kazán hőmérséklet túl magas. Vezérlő hiba	6.1. Hálózati teljesítmény ingadozások 6.2. áramkimaradás	Kötelező megfelelő teljesítményű tartalék generátort biztosítani az áramellátáshoz! (lásd 11.3 pont)

8. AZ ÉGŐ ÜZEMELTETÉSE

8.1. Begyújtás. A vezérlőegységen keresztül történő beindítás után a fő adagolócsiga bizonyos mennyiségű tüzelőanyagot visz az égőhöz a pellet tartályból. Ezt a mennyiséget az üzembehelyezőnek kell beállítani és a tüzelőanyag tulajdonságától függ. A leszállított pellet mennyiség a égőben lévő csiga segítségével az égőkamrába kerül, ahol a forró levegő által begyullad.

8.2. Égés. Az égési folyamat az égőkamrában történik, az égőhöz érkező tüzelőanyag részletekben továbbítódik a belső csiga segítségével az égő égésterébe. Ezáltal a tüzelőanyag ritmikus és optimális égése érhető el. A láng erejét a fotoszenzor figyeli, ami érzékeli az égést és információt továbbít a vezérlőegység felé az égési folyamat elindulásáról vagy megszakadásáról. Az égő működési teljesítményét a vezérlőblokkon előre beállított időszakok határozzák meg, figyelembe véve a pellet fűtőértékét, méretét és fajsúlyát.

8.3. Öntisztító rendszer. A Pell pellet égő innovatív rendszerrel rendelkezik az égőkamra öntisztításához. Az erős tisztítómotornak köszönhetően, ami az égő burkolatába van beépítve, nagy sebességű és mennyiségű levegőt fúj be, ami kitisztít minden ott maradt anyagot az égő kamrájából – hamu, nem elégett maradványokat stb. Az öntisztítás ideje néhány másodpercig tart, amit külön is lehet szabályozni az ismétlődés gyakoriságával együtt az égő terhelésétől függően.

8.4. Követelmények a telepítő számára ami az égő karbantartását illeti.

Az égő égéskamráját kötelezően kefével tisztítani kell. Ha az égetőkamrában lévő lyukak el vannak dugulva a nem éghető anyagok égetése következtében, akkor ugyanazokat a nyílásokat egy zsipil segítségével ki kell tisztítani. Tisztítsa meg alaposan a belső égéskamrát ecsettel, hogy eltávolítsa a fém lerakódást. Tisztítsa meg az égéskamrát a homoktól és a hamutól porszívóval. Cserélje ki a tömítést a külső égetőkamra és a záró fedél klözött, ha sérült.

A fő ventilátort és a szabályozót tisztítása kötelező a portól.

8.5. Fontos javaslatok az égő hosszantartó és helyes használatához

- Az égő beszerelésekor és üzembehelyezésekor tartsa be ezen utasítás előírásait.
- Csak a jelen utasításban megadott tüzelőanyagot használja.
- Rendszeresen tisztítsa az égőt a kazánból kiszerve. A tüzelőanyag és az égő beállítás függvényében havonta egyszer kell tisztítani.
- A kezelés, használat és karbantartás betanítását erre jogosult szakember vagy szervíz végzi.



Amennyiben a használati utasításban és szervízkönyben szereplő utasításokat nem tartják be az égő telepítése és működése során, a garanciára való jogosultság megszűnik.

Karbantartás típusa	Procedure	Kötelezettség
Naponta	Kivehető égőrács tisztítása. Az égéstér és a kivehető acél égőrács nyílásainak tisztítása (ha szükséges).	Felhasználó
Évente	Le kell szerelni az égéstér külső burkolatát (A), a kivehető égőrácsot (B) és a pozicionáló lemezt (C). Az égésteret, a kivehető égőrácsot és a pozicionáló lemezt ki kell tisztítani kefével, illetve porszívóval. Minden tömítés ki kell cserélni (lásd 10. ábra, 12.2. pont)	Installer

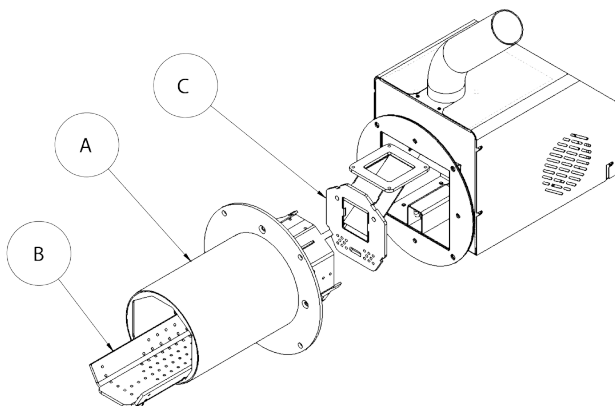

8. ábra Az égéstér külső burkolatának leszerelése

9. MIKROPROCESSZOROS VEZÉRLÉS

9.1. A vezérlő kinézete. A gombok és kijelzések magyarázata.





LCD Kijelző:

A vezérlő képernyője kijelzi az információt a készülék üzemmódjáról
Gombok jelentése:
F gomb  – funkció gomb. Feladata:

- kilépés az adott menüből;
- visszatérés a főképernyőre;
- az égő egyik állapotból másikba való áttérése.

„Enter” gomb  – az adott képernyő különböző paramétere közötti mozgásra és a megfelelő paraméter korrigálására szolgál.

„Navigációs nyíl felfelé”  és „Navigációs nyíl lefelé”  gombok – az adott paraméter értékének megváltoztatására szolgál a menüben. A helyes érték betáplálása után az „Enter” gomb megnyomásával lehet tovább lépni a következő paraméterre.

A képernyőn megjelenő információ jelmagyarázata:

 Ez az ábra a képernyő jobb felső részében jelzi, hogy a kazán automatikus öntisztító rendszere be van kapcsolva.

 Ez az ábra jelzi, hogy a kazán a kikapcsolás módban van. A képernyő jobb felső sarkában jelenik meg.

 Ez az ábra a képernyő felső részében mutatja, hogy a fűtési kör melegítése elsőbbséget élvez (CH priority).

 Ez a jel a képernyő felső részében az mutatja, hogy a háztartási melegvíz

(HMV) termelés elsőbbséget élvez. A HMV-nek megadott maximális hőmérséklet elérése után a HMV szivattyú leáll és bekapcsol a fűtési szivattyú.

 Ez az ábra a képernyő felső sarkában mutatja, hogy mindkét szivattyúnak egyenlő prioritás van megadva. Párhuzamosan működnek és az érzékelők hőmérséklete szerint üzemelnek.

 Ez az ábra mutatja, hogy a kazán „Nyári üzemmódban” van. Csak a háztartási melegvíz szivattyú aktív.

 Ez a képernyő felső jobb sarkában jelzi, hogy az égő fűtőeleme működik. Az égő begyújtás módban van és várható a kazán beindulása.

 Ez az ábra mutatja, hogy a kazán a legmagasabb égési módban üzemel. A kazán maximális teljesítményen működik.

 Ez az ábra mutatja, hogy a kazán közepes égési módban üzemel. A kazán részleges teljesítményen működik.

 Ez az ábra mutatja, hogy a kazán legalacsonyabb égési módban üzemel. A kazán minimális teljesítményen működik.

 Ez az ábra azt jelzi, hogy a kazán „Karbantartás” üzemmódban van.

 „Hi” felirat megjelenése a kazán hőmérséklet kijelzés helyén azt jelenti, hogy a kazántestben mért hőmérséklet meghaladja a 120 oC-t. Bekapcsol a riasztó, mind hangjelzés mind a képernyőn villogás formájában. Mikor a probléma megoldódik, kitörölheti a hibajelzést. A kazán normál működésének visszaállításához ki kell kapcsolni az elektromos áram ellátást néhány percre és újra kell indítani a kazánt. Hasonló esetben azonnal értesítse a szerelőt/szervizt, hogy leellenőrizték a rendszert.

 Ennek a két jelnek a megjelenése a kazán hőmérséklet kijelzés helyén azt jelenti, hogy a kazán hőmérséklete meghaladja a 99 oC-t. Hasonló esetben azonnal értesítse a szerelőt/szervizt, hogy leellenőrizték a rendszert.

 Ez az ábra a képernyő jobb felső oldalán mutatja, hogy hiba történt a kazán működésében. Ezen ábra villogását enyhe sípoló hang is kíséri. Az „ENTER” megnyomásával továbbléphet ahhoz az oldalhoz, ahol a hiba van, a képernyő bal alsó sarkában lesz kiírva. A hibajelzés eltüntetéséhez a képernyőről szakítsa meg a kazán áramellátását néhány másodpercre és indítsa újra. Riasztó / üzenetek gyári beállítása

BB ALARM	Fordított égés riasztója (a termosztát nyitott érintkezője esetén az OD bemenetnél)
SENSOR E1	Hiányzik a kazán hőmérséklet érzékelője (B bemenet)
SENSOR E2	A kazán hőmérséklet érzékelőjének rövidzárata (B bemenet)
IGNITION FAIL	Sikertelen gyújtás
DHW E1	Hiányzik a bojler HMV hőmérséklet érzékelője (wh bemenet)
DHW E2	A bojler HMV hőmérséklet érzékelőjének rövidzárata (WH bemenet)
CH btm E1	Hiányzik a hőmérséklet érzékelő a puffer alsó részében (amennyiben puffertartályos rendszer van kiválasztva)
CH btm E2	Rövidzárlatos a hőmérséklet érzékelő a puffer alsó részében (amennyiben puffertartályos rendszer van kiválasztva)

CH top E1	Hiányzik a hőmérséklet érzékelő a puffer felső részében (amennyiben puffertartályos rendszer van kiválasztva)
CH top E2	Rövidzárlatos a hőmérséklet érzékelő a puffer felső részében (amennyiben puffertartályos rendszer van kiválasztva)

A riasztó kikapcsolásához újra kell indítani a vezérlőegységet.



A „C” jel mutatja, hogy az öntisztító rendszer motorja működik.



A „T” betű mutatja, hogy a szobatermosztát

működik.

„CH only” üzemmódban a szobatermosztáttól kapott jel után az égő 5 percig maximális teljesítményen ég, majd áttér a 2. fokozatra. Újabb 5 perc elteltével az égő áttér az 1. teljesítmény fokozatra és újabb 5 perc után Suspend /szintentartás/ üzemmódba lép. A szobatermosztát jel kiesése esetén az égő begyújt. „CH+DHW” üzemmódban a HMV feltétel teljesülésekor és a szobatermosztáttól kapott jel után az égő 5 percig maximális teljesítményen ég, majd áttér a 2. fokozatra. Újabb 5 perc elteltével az égő áttér az 1. teljesítmény fokozatra és újabb 5 perc után Suspend /szintentartás/ üzemmódba lép. A szobatermosztát jel kiesése esetén vagy a DHW /HMV/ feltétel nem teljesülésekor az égő begyújt. Működő szobatermosztát esetén a CH pump /fűtés szivattyú/ leáll mindkét üzemmódban (CH Only, CH+DHW). CH+DHW üzemmódban a szobatermosztáttól kapott jel után a CH pump /fűtés szivattyú/ leáll. Az égő

tovább ég a DHW (háztartási melegvíz) feltétel teljesüléséig. A „Summer Mode” szobatermosztát nem aktív.

Fényjelzés a működő

„fűtési rendszer szivattyú” 

„háztartási melegvíz szivattyú”  kijelzésére.

9.2. Felhasználói menü

9.2.1. Készenléti (kezdő kijelzés) „Standby”

A felhasználói menübe való belépéshez tartsa nyomva az „F” gombot 3-4 másodpercig.

 A „CH Setup” menüpontban a nyilakkal kiválaszthatja a keringető szivattyú bekapcsolási hőmérsékletét.

 Ebből a menüpontból lehet megadni a hőmérsékletet, amelynél a puffertartály melegítésére szolgáló szivattyú (CH szivattyú) bekapcsol illetve kikapcsol. A két érzékelőt, ami jelzi ezeket a hőmérsékleteket, a puffert alsó és felső részébe kell beszerelni (ld. a kazán bekötési rajzait).

 A „DHW Setup” menüpontban a nyilak segítségével megadhatja a HMV szivattyú /DHW Pump/ bekapcsolási hőmérsékletét. A nyilakkal ki kell választani a kívánt hőmérsékletet „Set Temp ___” és a histerézist „Hysteresis ___”. Amikor a kazánban a vízhőmérséklet eléri a beállított értéket, a HMV szivattyú

/DHW Pump/ bekapcsol. Ha a bojlerban a víz felmelegszik a kért hőmérsékletre, a szivattyú leáll.

Példa: Set Temp 75°C és Hysteresis 05°C beállításnál, ha a kazánban a víz hőmérséklete eléri a 70°C-t a szivattyú bekapcsol. Ha bojlerban a hőmérséklet eléri a 75°C-t, a szivattyú leáll. Újra bekapcsol, ha a bojlerben a víz hőmérséklete 5°C-kal csökken. Így a víz a bojlerben 5°C histerézissel 70°C és 75°C közötti hőmérsékleten marad.

 A „Set Time” menüpontban a nyilakkal beállítható a pontos idő.

 A „Set Date” menüpontban a nyilakkal beállítható a dátum.

 A «Contrast» menüben a nyilakkal beállítható a képernyő fényereje. A beállított értékek elfogadtatásához be kell lépni a következő almenüpontba az «F» gomb egyszeri megnyomásával.

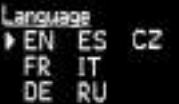
 Válassza ki a nyelvet a navigációs nyilak és az „Enter” gomb segítségével.

 Az égő készenléti állapotban van.

A képernyőn az alábbiak láthatók:

Kazán hőmérséklete (23 fok), óra, és az Enter gomb megnyomásával átlapozhatja a gyors menüt (baloldalt alul), ahol vizuálisan

megjelennek:

t = 85° - Maximálisan megadott hőmérséklet t=85°C;

t_{DHW} = 42° - A tDHW paraméter mutatja a háztartási melegvíz hőmérsékletet a bojlerben (DHW);

t_{CH} = 77°/70° - A tCH paraméter a felső és alsó pufferek hőmérsékletének értékét mutatja (Ez látható, ha a kazánt a pufferben lévő hőmérséklet szabályozza);

0 - égő világítás (a tartományban 0 ÷ 190);

No Errors - az égő állapota (van-e hiba jelzés vagy nincs);

06-04-2016 - Aktuális dátum.

9.2.2. Az égő beindítása „Switch mode“

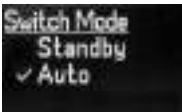
 Az égő beindítása. Az „F” gomb megnyomása után a navigációs nyilakkal kiválasztjuk az „Auto” menüt. Az „F” gomb megnyomásával átlépünk a menü következő oldalára.

 Megadjuk az égő működésének prioritás módját a navigációs nyilak segítségével.

- CH + DHW
- Ebben az üzemmódban mindkét szivattyú, a fűtési és a melegvíz is aktív.

- CHonly–Ebben az üzemmódban csak a fűtési rendszer szivattyúja (CH pump) aktív. A kazánt ebben a módban vezérelhetjük szobatermosztáttal vagy a hozzácsatlakoztatott puffertartály hőmérsékletével (a kapcsolási módtól függően).

- Summer Mode – Nyári üzemmód. Itt az égő csak a háztartási melegvíz készítése közben működik.

A navigációs nyilak segítségével kiválasztjuk a kért opciót. Az Enter gombbal továbblépünk a menü következő oldalára.

 Amennyiben a (CH+DHW) opciót választotta, a parancs F gombbal való elfogadása után áttér a menü következő ablakára.

 Ebből a menüpontból be tudja állítani az időközöket, amikor a háztartási melegvíz

melegítését végző szivattyú működik az adott napon. A beállítás a navigációs nyilakkal történik, majd az Enter gombbal bejelölik, hogy melyik időközök aktív és állítsa be az órát és percet. Amennyiben nem jelöl be egyetlen idővállumot sem, a vezérlő prioritással tartja a háztartási melegvíz hőmérsékletet és utána kapcsolja be a fűtési szivattyút.

9.2.3. Az égő kikapcsolása „Standby“

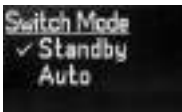
 Az „F” gomb megnyomásával bemegyünk a főmenübe és a nyilak segítségével kiválasztjuk a „Standby” menüt és megerősítjük az „F” gomb megnyomásával. Az égő áttér a kikapcsolás módra.

9.3. Telepítési menü (az égési paraméterek bevitele az égő vezérlőjébe)



FIGYELEM! Javasoljuk, hogy ezt a menüt csak erre jogosult szerelő / szervíz használja a berendezés hatékony és biztonságos üzemeltetése érdekében.

NPBC-V3M-2
ver 1.2/1.2

A beállítási üzemmódba való belépéshez nyomja meg egyszerre az

“Enter” és “F” gombokat, és tartsa nyomva 4/négy / másodpercig. Ezután a vezérlő hardver és szoftver verziója megjelenik a képernyőn. Nyomja meg ismét az “Enter” gombot, és megjelenik az égő beállítások első oldala.

Service Code
0*****

A szervíz mód eléréséhez meg kell adni a szervízkódot. A

Service Code
*****12

szervízmenüben csak a kazán égési folyamatához és a rendszer

vezérléshez (a perifériás eszközök kazánvezérlő képességétől függően) közvetlenül kapcsolódó paraméterek szerepelnek.

9.3.1. Automatikus pelletadag beállító menü a maximális teljesítményhez.

Calculate Feed
Power 40kW
FuelC 5.0kWh/kg
Feed 10cycles

Az adagolás kiszámítása: Power(Teljesítmény) - Adja meg a kazán típus maximális teljesítményét.



Fontos: Kérjük, adja meg a megfelelő teljesítményt! A gyártói címkén feltüntetettől eltérő nagyobb vagy kisebb teljesítmény beállítása a kazán meghibásodását és fizikai sérülést okozhat.

Fuel C - Állítsa be a felhasznált tüzelőanyag fűtőértékét. A fűtőérték fel van tüntetve tüzelőanyagcsomagolásán.

Feed - Határozza meg a csigák kalibrálásához a szükséges ciklusok számát. Nagyobb számú ciklus megadásával pontosabb eredményt kap. Nyomja meg az “F” gombot a következő almenübe való lépéshez.

Feeder Filling

A csiga feltöltése:

 **Feed**

Ebből a menüből válassza ki a “felfelé nyíl” gombot a kazán főcsiga (pellettartály csiga) működtetésének aktiválásához. A csiga elkezd folyamatosan működni. Ha a csiga üres, körülbelül 20 percet vesz igénybe, hogy teljesen feltöltődjön.

Feeder Capacity

Csiga kapacitása:

0/10 cycles
Please wait...

A menübe való belépéskor a vezérlő automatikusan elindít 10 munkaciklust. Ezekben a üzemciklusokban a csiga be- és kikapcsol, szimulálva a normál munkavégzést az égési folyamat során. Ezen ciklusok során a csiga által szállított pelleteket össze kell gyűjteni (használjunk műanyag zacskót) és lemérni az utolsó ciklus végét követően. A képernyő jobb oldalán látható szám azt mutatja, hogy hány ciklus van beállítva futtatásra. A képernyő

bal oldalán lévő szám jelzi, hogy melyik ciklus fut.



Amíg be nem fejeződik az összes ciklus, ne nyomja meg a gombokat a kijelzőn, mert azzal leállítja a folyamatot!

Az utolsó ciklus végrehajtása után a csiga automatikusan leáll, és a vezérlő automatikusan aktiválja a Súly opciót, ahol meg kell adnia a pellet súlyát. Ehhez elektronikus mérlegre van szüksége.

Feeder Capacity

10/10 cycles
Weight 750g

A megmért pellet mennyiség megadása: Ebben a menüben kell megadni a beállított ciklusok lejártá után lemért pellet mennyiségét.



Használjon precíz mérleget, ami legalább 10 grammonként mér. A teljes tömegből (pellet és műanyag tasak) vonja le a zacskó súlyát, hogy megkapja a pontos pellet mennyiséget a mérés során!

A “felfelé nyíl” és a “lefelé nyíl” gombokkal adja meg a lemért pelletek mennyiségét 10 gramm kerekítéssel.

Nyomja meg az “F” gombot a következő almenübe való lépéshez.

Calculated Feed
8.8sec/ 20sec
✓ Apply
Cancel

A kiszámított mennyiség memorizálása:

Ebben az almenüben a vezérlő automatikusan kiszámítja az időtartamot, amelynél a tüzelőanyag elfogy az égés ciklus alatt.

Példa: (lásd a képet) 20 másodperces égés ciklusra a számított tüzelőanyag adagolás 8,8 másodperc. Használja a “felfelé nyíl” és a “lefelé nyíl” gombokat

a számított érték mentéséhez vagy elutasításához.

Nyomja meg az “F” gombot a megerősítéshez és a menüből történő kilépéshez.

9.3.2. Az égő öntisztító üzemmódja (Cleaning setup)

Cleaning Setup
Fan 070 sec
Cleaner 20 sec

Minden begyújtás és leállítás előtt az

égő öntisztítója bekapcsol.

Ebben a menüpontban megváltoztatható a főventilátor (FAN) és a tisztítómotor (Cleaner) működési ideje.

A navigációs nyilakkal megadható a kért érték. Az “Enter” gombbal átlép a következő paraméterhez.

A  gombbal tovább lép a következő menüoldalra

Use Cleaner

On Start
On Stop

Ebben az almenüben aktiválhatja vagy kikapcsolhatja az égő tisztító

rendszert begyújtáskor (Start) vagy leálláskor (Stop). Ha engedélyezve van, a tisztítórendszer bekapcsol.

9.3.3. Égő alapbeállítás mód (Gyújtás beállítás/ Ignition Setup)

Ignition Setup
Retries 3
Feed 35 sec

Ebben a menüben az égő gyújtás kísérletei (Retries) és az égő pellettel történő megtöltésének ideje (Feed) kerül beállításra. A kívánt érték beállításához használja a navigációs

nyilakat. Nyomja meg az "Enter" gombot a következő paraméter megjelenéséhez.

A  gombbal lépjen a következő oldalra.

9.3.4. Az égő fűtőelem és fő ventilátor beállítási üzemmód (gyújtás beállítás/ Ignition setup)

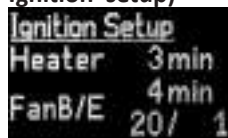

Ebben a menüben állíthatja be a fűtőelem (Heater) működési idejét, valamint a fő ventilátor működési idejét és teljesítményét az első adag pellet begyújtásakor.

Működési elv: az első adag pellet betöltése után a fűtőelem 3 percig működik, a fő ventilátor a kapacitása 20% -ára kapcsol és 4 percig működik (a fűtőelem folyamatosan működik). Ha ezen időtartam után a fényérzékelő (fotoszenzor) jelezte, hogy stabil láng van, az égő működési üzemmódba lép. Ha nincs stabil lángunk, akkor az égő újra töltődik pellettel, és megismétlődik a folyamat.

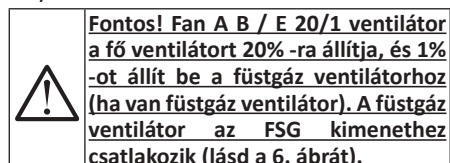

A kívánt érték beállításához használja a navigációs nyilakat. Nyomja meg az "Enter" gombot a következő paraméterre

való lépéshez. A  gombbal a következő oldalra vált.

9.3.5. Az égő égési szintjének beállítása (Burn Level)



Az égő három fő égési üzemmóddal rendelkezik (három fő teljesítményű üzemmód). Ebből a menüből meghatározhatja a hőmérséklet különbségeket, amelyeknél az égő a magasabb fokozatú üzemmódról az alacsonyabbra vált (lépésenkénti moduláció).

Példa: beállítottunk 85 ° C-t maximális hőmérsékletnek. 73 ° C elérése után az égő gyengébb üzemmódba kapcsol (két láng). 82 ° C elérése után az égő még alacsonyabb működési módba kerül (egy láng). Amikor eléri a 85 ° C-ot, az égő szinttartás üzemmódba lép (Suspend). A kívánt érték beállításához használja a navigációs nyilakat. Nyomja meg az "Enter" gombot a következő paraméterre való lépéshez. A  gombbal a következő oldalra vált.

9.3.6. Az égő teljesítménymódok beállítása (Setup)

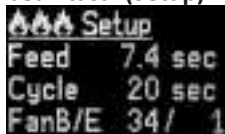

Ebben az almenüben korrigálni lehet az alap üzemmód „Maximális égő teljesítmény” mutatóit. Három lánggal van jelölve.



Megváltoztathatja a betöltött pellet mennyiségét (Feed), az időtartamot, amely alatt ezek a pelletek betöltődnek



(Cycle) és a ventilátor működési teljesítményét százalékban (FAN).

Példa: 20 másodperces beállításnál a csiga 7.4 másodpercig adagolja a pelleteket az égőbe és 12,6 másodpercig nem működik.

A kívánt érték beállításához használja a navigációs nyilakat. Nyomja meg az "Enter" gombot a következő paraméterre való lépéshez. A  gombbal tovább lép a következő oldalra.



Ebben az almenüben beállíthatja az égő közepes működési módjának mutatóit.

Két lánggal van jelölve.  

Javasoljuk, hogy a beállítás az alapteljesítmény 50% -a legyen.

Megváltoztathatja a betöltött pelletek mennyiségét (Feed) és a ventilátor teljesítményét százalékban (FAN).

A kívánt érték beállításához használja a navigációs nyilakat. Nyomja meg az "Enter" gombot a következő paraméterre

való lépéshez. A  gombbal tovább lép a következő oldalra.



Ebben az almenüben korrigálhatja az égő alapüzemmód legalacsonyabb teljesítményének mutatóit.

Egy lánggal van jelölve. 

Javasoljuk, hogy a beállítás az alapteljesítmény 10÷35 % -a legyen.

Megváltoztathatja a betöltött pelletek mennyiségét (Feed) és a ventilátor teljesítményét százalékban (FAN).

A kívánt érték beállításához használja a navigációs nyilakat. Nyomja meg az "Enter" gombot a következő paraméterre

való lépéshez. A  gombbal tovább lép a következő oldalra.

Az üzemmód teljesítmények részletes leírását jelen használati utasítás 10. pontjában találja.

9.3.7. Az égő szintentartási üzemmódja (Suspend)

Ebben a menüpontban az égő szintentartási üzemmód paramétereit lehet beállítani.

Megváltoztatható a betöltött pellet mennyisége (Feed), és a ventilátor működési teljesítménye százalékban megadva (FAN).

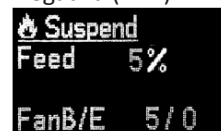

A kívánt érték beállításához használja a navigációs nyilakat. Nyomja meg az "Enter" gombot a következő paraméterre való lépéshez. A

 gombbal tovább lép a következő oldalra.

9.3.8. Az égő szintentartási idejének beállítása (Suspend Time)

J e l e n menüpontban azt az időegységet lehet beállítani,

amíg az égő a szintentartás üzemmódban működik, a beállítható értéket percekben kell megadni, mely maximum 180 perc

lehet.

Ha a beállított idő alatt (20 perc) a kazán hőmérséklete nem csökken, az égő áttér a kikapcsolás módra – áthúzott láng .

9.3.9. Öntisztító beállítás működési üzemmódban



Fontos: Ez a menüpont csak az „ECO” égőkre vonatkozik.

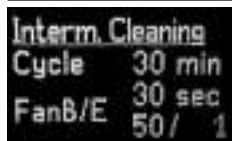

Az Interm. Cleaning menüből állítható be az égő működési üzemmódban. Az égő fő ventilátora a meghatározott ciklus alatt egy megadott idővallumban nagyobb teljesítményre kapcsol. Minden paraméter megváltoztatható.

9.4. Az égő öntisztító rendszerének beállítása (Auto Clean Setup)

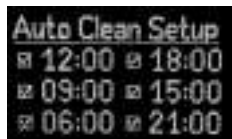

Ebben a menüpontban lehet beállítani az égő öntisztítását a tisztítómotorral.

Adja meg az öntisztító rendszer bekapcsolási idejét és számát. Kötelező megadni legalább egy öntisztítást 24 óránként.

A tisztítások maximális száma 24 óránként - hat alkalom.

A kívánt érték beállításához használja a navigációs nyilakat. Nyomja meg az “Enter” gombot a következő paraméterre

való lépéshez. A  gombbal tovább lép a következő oldalra.

9.5. Az égő külső berendezéseinek beállítása (Hardware Setup)

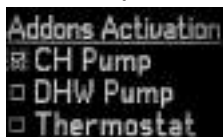

CH PUMP – fűtési rendszer szivattyú;
DHW PUMP – háztartási melegvíz szivattyú;

Thermostat - termosztát

A kipipált jel mutatja, hogy a berendezés aktiválva van.

A kívánt érték beállításához használja a navigációs nyilakat. Nyomja meg az “Enter” gombot a következő paraméterre való lépéshez. A  gombbal tovább lép a következő oldalra.



Ebből a képernyőmenüből kiválaszthatja, hogyan működik a kazán. Ez a menü csak akkor érvényes, ha a “CH only” opció van kiválasztva. A “puffer” jelölőnégyzet kiválasztásakor a kazánt a kazánhoz csatlakoztatott puffer tartály hőmérséklete vezérli. A puffer tartály bekapcsolási és kikapcsolási hőmérsékleteit a fent leírtaknak megfelelően lehet beállítani. Ha a kazánt termosztáttal akarjuk vezérelni akkor ennek kiválasztásakor a kazánt a termosztát által szolgáltatott jel szabályozza. Lehetőség van normálisan nyitott vagy normálisan zárt termosztát csatlakoztatására. A típusát a vezérlő menüjében lehet beállítani a későbbiekben.

Ebben az almenüben engedélyezhet vagy tilthat le néhány belső berendezést az égőben. A kipipált jel mutatja, hogy a berendezés aktiválva van.

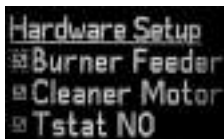

Burner Feeder –
belső szállító csiga
az égőben
Cleaner Motor –
tisztító motor

Tstat NO - termosztát, normál nyitott.

A belső csigát (Burner Feeder) kötelező bejelölni.

A kívánt érték beállításához használja a navigációs nyilakat. Nyomja meg az "Enter" gombot a következő paraméterre

való lépéshez. A  gombbal tovább lép a következő oldalra.



Példa: Ha a külső adagoló csiga 10 másodpercig működik és szállítja a tüzelőanyagot az égőhöz, a belső csiga 20 másodpercig fog működni, ha a beállítás (Duty 200% -lásd a képen). A Duty paraméter 0%-tól 300%-ig választható.

A kívánt érték beállításához használja a navigációs nyilakat. Nyomja meg az "Enter" gombot a következő paraméterre

való lépéshez. A  gombbal tovább lép a következő oldalra.

Ebben az almenüben engedélyezheti vagy tilthatja le a kiegészítő periféria komponenseket.



Ebben a menüben lehet korrigálni a feltételeket, amelyek alapján a fotoszenzor érzékeli, hogy a láng stabil vagy nem és jelzi az égőnek, hogy működő üzemmódra váltson vagy kikapcsoljon.

Példa: (lásd a képet). Ha az égőben a fény

100 egység fölött van 20 másodpercnél tovább, az égő stabil égési folyamat jelenlétét jelzi és áttér a fűtésre. Ha az égőben a fény 40 egység alatt van több mint 60 másodpercig, az égő érzékeli és kikapcsol, majd újra megpróbál begyújtani.

A kívánt érték beállításához használja a navigációs nyilakat. Nyomja meg az "Enter" gombot a következő paraméterre

való lépéshez. A  gombbal tovább lép a következő oldalra.



Ebben az almenüben kiválaszthatja a kazán maximális hőmérsékletét. Ez az a maximális hőmérséklet, amíg a kazán, amelyen az égő fel van szerelve, felmelegszik. A beállítható maximális érték 85°C.

A kívánt érték beállításához használja a navigációs nyilakat. Nyomja meg az "Enter" gombot a következő paraméterre

való lépéshez. A  gombbal tovább lép a következő oldalra.



Ebben a menüben tesztelheti a ventilátor működését.

Reális időben, visszajelzés nélkül, a navigációs nyilak segítségével irányíthatja a ventilátort.



Fontos. Ez a menüpont aktív és látható, ha a vezérlő készenléti „Standby” üzemmódban van.

Test EFan Speed

Ebben a menüben tesztelheti a füstgáz ventilátor működését (ha van ilyen ventilátor).

Reális időben, visszajelzés nélkül, a navigációs nyilak segítségével irányíthatja a ventilátort.

A  gomb megnyomásával tovább lép a következő menüoldalra.

Test Outputs

FF BF
 CH DHW
 Ign CM

Használja a navigációs nyilakat az egyes komponensek be- és kikapcsolásához,

a kipipált jel mutatja a név melletti égyzetben, hogy a berendezés aktiválva van.

Az "Enter" gombbal kiválaszthatja az egyes komponenseket.

A komponensek leírása:

- 1) FF – Fuel Feeder – fő adagoló csiga;
- 2) BF – Burner Feeder – az égő belső szállító csigája;
- 3) CH – Central Heating – fűtő szivattyú;
- 4) DHW – Domestic Hot Water – HMV szivattyú;
- 5) Ign – Ignition – Fűtőelem;
- 6) CM – Cleaning Motor – Tisztítómotor;



Fontos: Ezt a menüpontot csak az üzembehelyezők használhatják, aktív és látható, ha a vezérlő készenléti „Standby” üzemmódban van.

10. A PELL ECO PELLETT ÉGŐ MŰKÖDÉSI TELJESÍTMÉNYÉNEK BEÁLLÍTÁSA



FIGYELEM!

Kötelező füstgázelemzőt használni az égő beállításához.

Kötelező

A Pell pellet égő 3 pontos teljesítményszabályzással rendelkezik, a beállítás függ a kazántól és a fűtőrendszerben szükséges hőigénytől.

10.1. A csiga által egységnyi idő alatt szállított tüzelőanyag kalibrálása

A használt tüzelő fajsúlyától és nagyságától függően változik az egységnyi idő alatt a fő adagoló csiga által szállított tüzelő mennyisége. Ezért szükség van a fő szállítócsiga kalibrálására minden alkalommal, ha megváltoztatjuk a tüzelőanyag fajtáját.



FIGYELEM! Ajánlatos ugyanazt a tüzelőanyagot használni a teljes fűtési szezonban.

Miután felszerelte az adagoló csigát a útmutatóban leírt módon, tölts meg tüzelőanyaggal (pellet) a tartályt. Kapcsolja be a szállító csigát az elektromos áramba. A csiga működni kezd. Várjon 15-20 percet, hogy a csiga teletöltődjön pellettel. A csiga akkor van tele pellettel, mikor a pelletek hullni kezdenek a T elágazásból, ahová a flexibilis csövet kell csatlakoztatni.

A szállító csiga töltését el kell végezni, ha kifogyott a tartályból a pellet, vagy ha tüzelőanyagot váltunk.

Miután meggyőződött, hogy a szállítócsiga megtelt, vegyen egy üres

nejlonzsacskót és szorosan kösse oda a flexibilis cső helyére. Kapcsolja be újra a csigát és mérje meg, hogy 15 perc alatt milyen mennyiség került a nejlonba. (A mi példánkban 5130 gr pellet került 15 perc (900 mp.) alatt. Elosztjuk a 5130-t 900-zal és 7.1 gr pelletet kapunk 1 mp-re. Ismétlje meg a mérést, hogy biztos legyen az eredményben.

10.2. Az égő teljesítményének beállítása

Az égő teljesítmény beállítás menüben meg tudjuk adni a fő adagolócsiga (Feed) működési idejét, az alap üzemelési idővallumot (Cycle) és a ventilátor teljesítményét (Fan).

Példa a Pell Eco 35 típusra: kiválasztjuk az üzemmódot **Cycle = 20** másodperc. A tüzelőanyag fűtőértéke 4.8 kWh/kg (minden gyártó feltünteti a tüzelőanyag fűtőértékét a csomagoláson). A következő képletet használva kiszámoljuk, hogy hány másodpercet adjunk meg a fő adagolócsiga működési idejének ebből a **20 másodpercből**:

$$t_{FEED} = 35\ 000 / (4.8 \times 180 \times 5.7)$$

innen $t_{FEED} = 7.1$ sek.

ahol a 35000 az égő teljesítménye wattban (W),

4,8 a tüzelőanyag fűtőértéke kWh/kg,

180 égési ciklus mennyisége 1 óra alatt,

4,8 a csiga által 1 másodperc alatt leszállított pellet mennyisége grammban.

Ilyen módon meg lehet változtatni a teljesítmény módokat, ha a 35000 – 35kW helyett beírjuk az igényelt teljesítményt (40 kW=40000 W,

70 kW=70000 W stb.).

Vegye figyelembe a tüzelőanyag

fűtőértékét, ami megváltoztathatja az égő teljesítményét és az adagolási értéket.

A fent leírt módon beállítjuk az égő mindhárom teljesítmény módját.

Üzemmód : **Max Power Setup** – Maximális égő teljesítmény – Három lángocskával jelöljük .

Az adagolócsiga működési ideje (**Feed**) – 7.1 mp. (35kW)

Alap égési ciklus (**Cycle**) – 20 sek. (ajánlott)

Ventilátor teljesítménye (**Fan**) – gázelemző készülékkel kell beállítani

Üzemmód : **Medium Power Setup** – Közepes égő teljesítmény üzemmód – Két lángocskával jelöljük.

Ajánlatos a maximális teljesítmény 50%-ra beállítani.

Az adagolócsiga működési ideje (**Feed**) – 3 mp. (17.5kW; $67.1 \times 50\% = 3.5$)

Alap égési ciklus (**Cycle**) – 20 sek. (ajánlott)

Ventilátor teljesítménye (**Fan**) – gázelemző készülékkel kell beállítani

Üzemmód : **Min Power Setup** – Egy lánggal jelölve. Javasoljuk, hogy az égő maximális teljesítményének 25% -án (0,25) működjön.

Az adagolócsiga működési ideje (**Feed**) – 1.8 mp. (8.5 kW, $7.1 \times 25\% = 1.8$)

Alap égési ciklus (**Cycle**) – 20 sek. (ajánlott)







Ventilátor teljesítménye (**Fan**) – gázelemző készülékkel kell beállítani

 Fontos: Az Ön által használt égő által kibocsátott szén-monoxid értéke kb. (CO=100 ppm), ami 2,5-szer alacsonyabb az EU tagállamokban maximálisan megengedett károsanyag kibocsátási normánál. Ezáltal csökkenti a károsanyag kibocsátást a légkörbe és védi a környezetet.

 Fontos: A ventilátor optimális beállítását minden üzemmódban gázelemzővel kell elvégezni, ami ellenőrzi az oxigén mennyiségét (maximális teljesítménynél 8÷10% között, a legkisebb teljesítménynél 13 %-ig). A pontos beállítás függ a kazán égőkamrájának belső ellenállásától is, valamint a kémény huzattól. Emiatt nem lehet megadni a ventilátor pontos teljesítmény értékét és azt az erre felhatalmazott szakember, szervizes adhatja meg a gázelemző készülék segítségével.

11. GARANCIÁLIS FELTÉTELEK

A garanciális feltételeket a készüléhez tartozó szervizkönyv tartalmazza.

Parameters of the controller for pellet burner Pell ECO			
	Actuator	Pell 35 ECO	Pell 55 ECO
		Parameter value	
Service code		00000012	
Cleaning Setup	Fan	300 sec	
	Cleaner	1 sec	
Use Cleaner	Cleaner	On start On Stop	
Ignition Setup	Retries	2	
	Feed	45 sec	
Ignition Setup	Heater	3 min	
	Fan B/E	5 min	
		22/1	
Burn Level		dt>8	
		dt>4	
		dt>0	
Setup 	Feed	7,1 sec	11,2 sec
	Cycle	20 sec	20 sec
	Fan	32/1	33/1
Setup 	Feed	50 %	50 %
	Fan	25	25
Setup 	Feed	30 %	30 %
	Fan	17	21
Suspend	Feed	5 %	5 %
	Fan	5	5
Suspend Time	-	0 min	0 min
Interm. Cleaning	Cycle	30 min/60 sec	15 min/60 sec
	Fan B/E	50/1	85/1
Auto Clean Setup		v 06:00 v 18:00	v 10:00 v 22:00 v 14:00 v 02:00
Addons Activacion		v CH Pump	
		v DHW Pump	
		v Thermostat	
CH Mode		v Thermostat	
		Buffer	
Hardware Setup		Cleaning Motor	
		v	Tstat NO
Vacuum Feeder		v	NO
		NC	
Ir Level Setup	Ign >	115/030 s	115/030 s
	Ext <	090/040 s	090/040 s
Set Temperature	Max	85°C	85°C
Press the + button to switch on / test the fans	Test Fan Speed	00	00
	Test EFan Speed	00	00
Check to include (test) the device	Test Outputs	FF /Fuel Feeder/ BF /Burner Feeder/ CH /Central Heating pump 220V/ DHW /Domestic Hot Water pump 220V/ Ign /Ignition 220V/ CM /Ignition/	

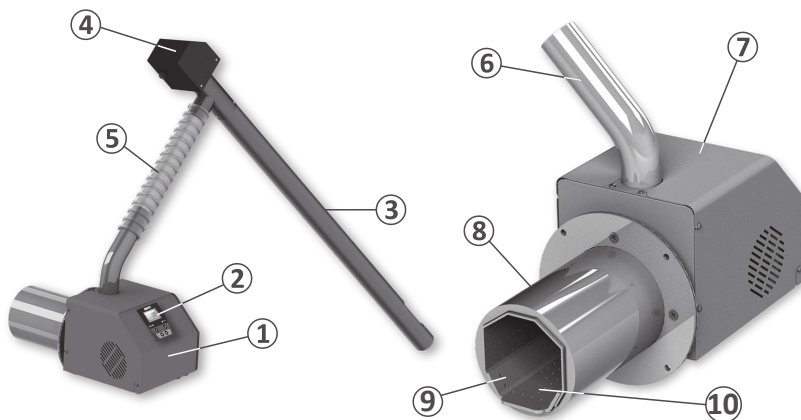
12. MŰSZAKI JELLEMZŐK. PELL ECO PELLETEGŐ**12.1. A PELL Eco pellet égő részei****9. Ábra PELL ECO pelletégő részei**

- | | |
|--|------------------------------|
| 1. Pell Eco pelletégő; | 6. Adagolócső; |
| 2. Mikroprocesszoros vezérlőegység; | 7. Égőtest; |
| 3. Csiga a pellet automatikus adagolásához; | 8. Égőkamra burkolat; |
| 4. Tüzelő adagolócsiga elektromos motor; | 9. Égőkamra; |
| 5. Flexibilis cső; | 10. Kivehető égőrács |

12.2. Pell Eco pellet égő alkatrészei

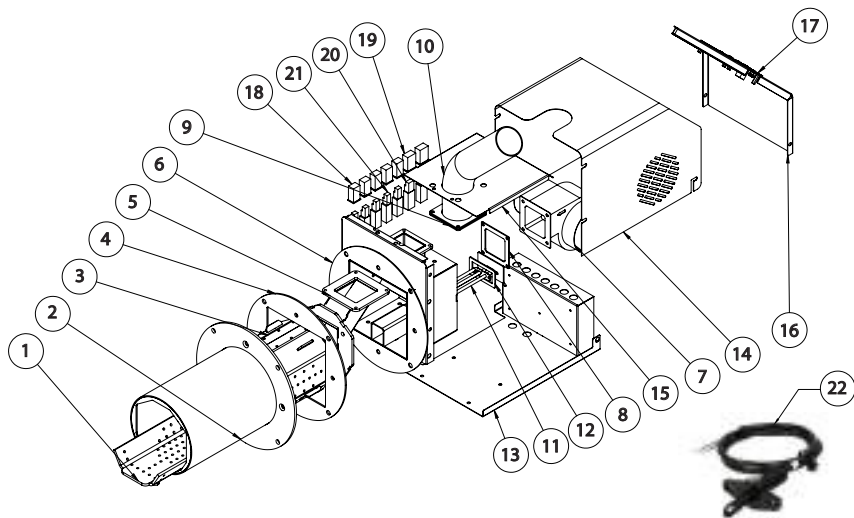

10. Ábra. Pellet égőfej alkatrészek Pell Eco

5 táblázat

No	Gyári szám	Pell 35 ECO	Pell 55 ECO
1	82081300000021	x	
1	82801300000045		x
2	89081300000027	x	
2	82801300000046		x
3	89081300000028	x	
3	89081300000079		x
4	89080000000030	x	x
5	89081300000029	x	x
6	89081300000045	x	
6	89081300000080		x
7	32640000000003	x	
7	32640032000017		x
8	89080000000007	x	x
9	31080000000011	x	x
10	89081100000008	x	x
11	32590000000093	x	x

No	Gyári szám	Pell 35 ECO	Pell 55 ECO
12	89080000000032	x	x
13	89081200009740	x	
13	89081200099319		x
14	89081200009992	x	
14	89081200099317		x
15	89081200009796	x	
15	89081200099309		x
16	89081200009993	x	
16	89081200099315		x
17	32390031000011	x	x
18	52000000000026	x	x
19	52000000000027	x	x
20	52000000000028	x	x
21	52000000000025	x	x
22	32800000000013	x	x

12.3. Műszaki paraméterek

6 táblázat

		Pell 35 ECO	Pell 55 ECO	
	Nominális teljesítmény	kW	35	55
	Min./Max. teljesítmény	kW	5÷35	15÷55
Felhasznált teljesítmény	Gyújtás közben	W	~ 400	
	Működés közben	W	~ 60÷70	
	Elektromos csatlakozás	V/Hz	~230 AC/50 Hz	
TÜZELŐANYAGOK			fapellethez, Ø 6÷8mm / EN 14961-2:2011	
	Kazánhoz csatlakoztató szett	mm	✓	✓
	Teljesítmény beállítás		✓	✓
Égési folyamat hatékonysága /Átadott hő		%	99	99
		%	96	96
	Égő súlya	kg	17	20
A kazán ajánlott minimális égőkamra mérete	Magasság		350	350
	Szélesség	mm	450	450
	Mélység		450	550
Befoglaló méretek	Magasság	H,mm	520	520
	Hossz	L,mm	591	723
	Szélesség	B,mm	240	274
Égőburkolat	Hossz	A, mm	358	408
	Magasság	C, mm	245	245
Égőkamra burkolat	Átmérő	D, mm	170	170
	Hossz	E, mm	233	320
	Átmérő	G, mm	Ø 60	Ø 60
Adagolócső	Hossz	I, mm	250	250
	Típus	M	ECO-L 25-40	ECO-L 25-40
Pellet adagoló csiga	Átmérő	G, mm	Ø 75	Ø 75
	Hossz	I, mm	1500/2000/3000	1500/2000/3000
	Tömeg	kg	5,5/7/8	5,5/7/8
Rugalmas cső	Átmérő	N, mm	Ø 60	Ø 60
	Hossz		700	700
	Kivehető égőrács	P	✓	✓
	Beépített mikroprocesszoros vezérlés	U	✓	✓
	Szivattyú vezérlés csatlakozója		Fűtőköri szivattyú/ HMV szivattyú	

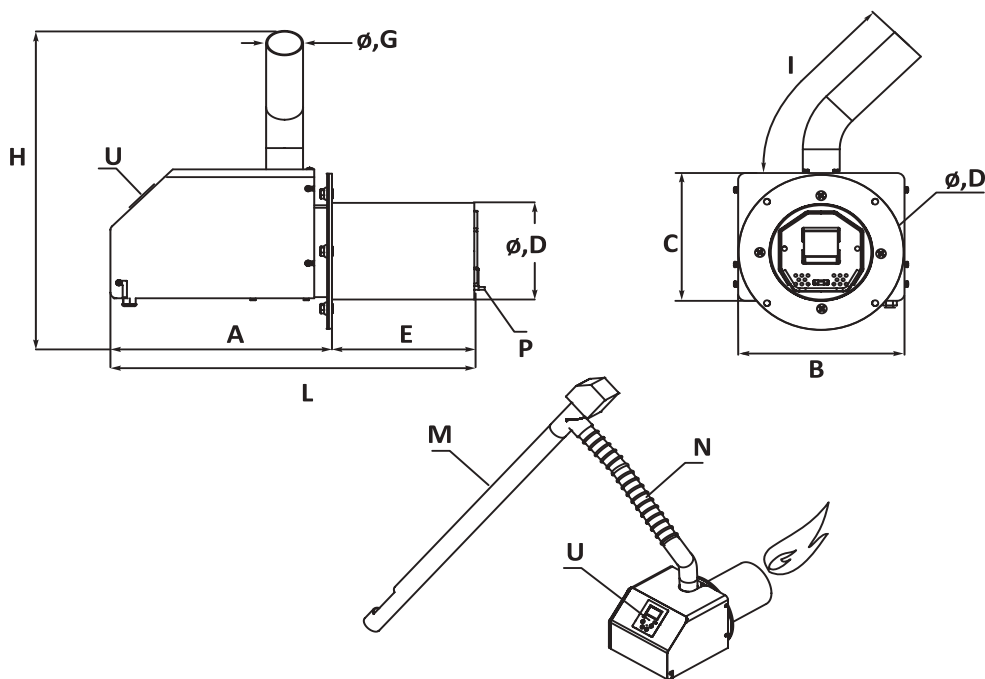

13. ÚJRAHASZNOSÍTÁS ÉS MEGSEMMISÍTÉS

Minden termék életciklusa végén a komponenseket a normatív követelmények szerint kell megsemmisíteni.

Az elektromos és elektronikus hulladékról szóló 2002/96/EK irányelv előírja a szilárd háztartási hulladék normál áramlásán kívüli rendelkezést.

Át kell adni újra feldolgozásra az erre jogosult vállalatnak, mely megfelel a környezetvédelmi előírásoknak.

Régi készülékeket külön kell gyűjteni a többi hulladéktól a környezetre ártalmas anyagok feldolgozása céljából.

Az újrahasznosítható fém és nem fém részeket el kell adni az engedéllyel rendelkező hulladék gyűjtő cégeknek. Nem szabad háztartási hulladékként kezelni.



14. CSATLAKOZÓKÁK

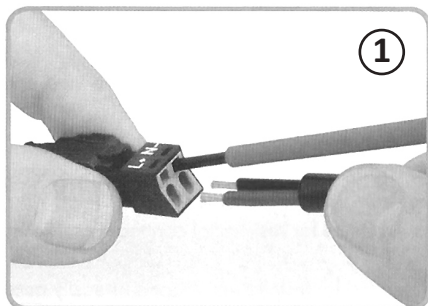

1. A sodrott kábel bekötéséhez használjon 2,5 mm-es csavarhúzózt a kapocs megnyitásához. Ezután tolja be a kábelt a csatlakozó végéig.

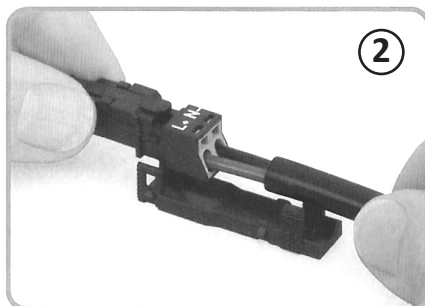

2. Tegye rá a csatlakozót a védőburkolat alsó részére.

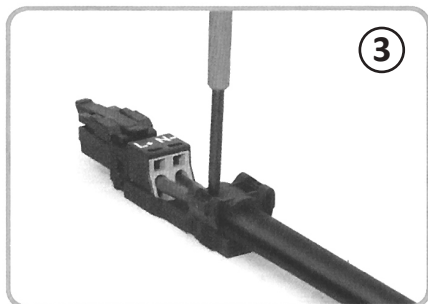

3. Nyomja össze a rögzítő kapocs két oldalát 2,5 mm-es csavarhúzóval.

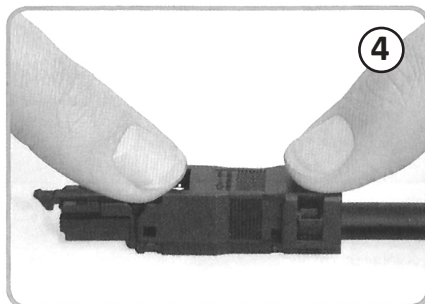

4. Tegye rá a felső fedelet.



5. Emelje fel a fehér reteszelő kapcsot (1) és húzza szét a csatlakozót. (3).



NES Ltd. **new energy systems**

Tel.: +359 700 17 343
www.burnit.bg